

VECO®
JAPAN



Hinge



VECO ORIGINAL HARDWARE

HINGE

How to choose the right hinge ?

คุณจะใช้บานพับที่เหมาะสมกับคุณได้อย่างไร

1. Choose the hinge function

- 1.1 Installation version
 - Push & pull Door
 - Double Action Door
 - Safe Guard Door
 - Removable Door
 - Drill In Hinge
 - Conceal Hinge
 - Friction stay
- 1.2 Category of duty
 - Light Duty
 - Medium Duty
 - Heavy Duty
 - Severe Duty
- 1.3 Suitability for fire/smoke door use
 - Not suitable
 - Suitable
- 1.4 Material
 - Plated steel
 - Stainless steel
 - Brass

1. เลือกจากลักษณะการใช้งานของบานพับ

- 1.1 รูปแบบการติดตั้ง
 - ประตูดึงหรือผลักปกติ
 - ประตูบานสวิง
 - ประตูเปิดออกด้านนอก ไม่สามารถเปิดเข้าด้านในได้
 - ประตูถอดออกได้ โดยไม่ถอดบานพับออก
 - บานพับแบบโซว์แกน
 - บานพับถ่วง / บานพับซ่อน
 - บานพับแบบบานกระทุ้ง
- 1.2 ความถี่ในการใช้งาน
 - ใช้งานน้อย
 - ใช้งานปานกลาง
 - ใช้งานหนัก
 - ใช้งานหนักมาก
- 1.3 เหมาะสำหรับการใช้งานกับประตูกันไฟ/ควันไฟ
 - ไม่เหมาะ
 - เหมาะ
- 1.4 วัสดุ
 - เหล็กชุบ
 - สแตนเลส
 - ทองเหลือง

2. Choose the hinge capacity / เลือกจากการรับน้ำหนักของบานพับ

Hinge capacity table / ตารางรับน้ำหนักของบานพับ

Hinge Thickness ความหนาของบานพับ	Hinge Capacity การรับน้ำหนักของบานพับ	Door Height ความสูงประตู
2.5 mm.	40 Kg.	950 mm
3.0 mm.	40-60 Kg.	1900-2200 mm
3.5 mm.	60-80 Kg.	2200-2500 mm
4.0 mm.	80-120 Kg.	2500-2850 mm

Recommendation: Use at least 3 pieces per door / ข้อแนะนำ : ควรใช้บานพับอย่างน้อย 3 ชิ้นต่อประตู 1 บาน

Ball bearing / ลูกปืน

Its benefit is for increasing door weight capacity and antifriktion.
บานพับมีลูกปืนเพื่อเพิ่มการรับน้ำหนักและลดการเสียดสีระหว่างการเปิดปิดประตู

3. Choose the position of installation / เลือกตำแหน่งการติดตั้งบานพับ

Installation of the hinge according to door height (unit : mm)
การติดตั้งบานพับตามความสูงของประตู (ขนาด : มม)

Installation of the hinge according with door closer (unit : mm)
การติดตั้งบานพับสำหรับประตูที่ใช้ค้อฟ (ขนาด : มม)

Please feel free to contact our sale representative for the recommendation of our products that suit you.
กรุณาติดต่อพนักงานขายของเราเพื่อแนะนำสินค้าที่เหมาะสมกับคุณ

HINGE

Finsih Index

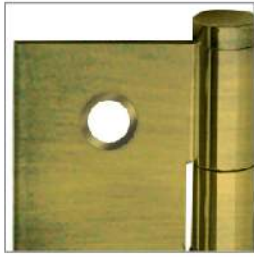

ANTIQUE BRASS
AB

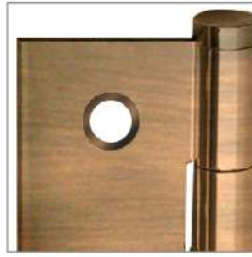

ANTIQUE COPPER
AC



POLISH BRASS
PB



HAIR LINE NICKEL
HLNI



GOLD
G



NICKEL
NI



STAINLESS STEEL
HAIR LINE
SSHL

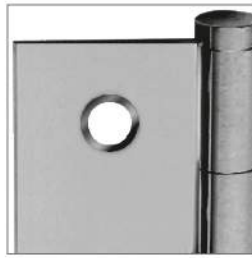

ZINC
Z

HINGE

Lift-off hinge

No.663

Finish:
SSHL, PB

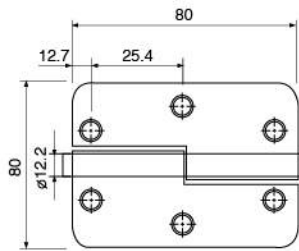

Features

- For flush timber door
- Stainless steel washer
- Door removable, no need to remove the screw
- Choose different hinges according to the right hand or left hand door

Material

- Stainless steel

คุณสมบัติ

- สำหรับประตูไม้แบบไม่มีบังใบ
- แหวนสแตนเลส
- ประตูถอดออกได้ โดยไม่ถอดบานพับออก ไม่ต้องไขสกรูของบานพับออกจึงไม่ทำให้เนื้อไม้เสียหาย
- บานพับสำหรับประตูบานเปิดซ้ายและขวาใช้แตกต่างกัน
เจาะจงเลือกบานพับสำหรับบานเปิดซ้าย หรือบานพับสำหรับบานเปิดขวา

วัสดุ

- สแตนเลส

Item รุ่น	Height สูง	Width กว้าง	Thickness หนา	Pin : diameter แทน : เส้นผ่านศูนย์กลาง
No.663	80 mm	80 mm	2.5 mm	12.2 mm

Lift-off hinge

No.664

Finish:
SSHL, PB

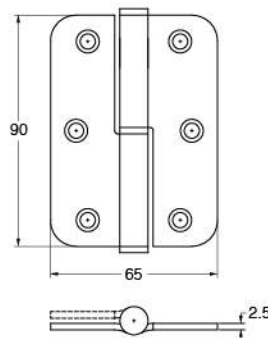

Features

- For flush timber door
- Stainless steel washer
- Door removable, no need to remove the screw
- Choose different hinges according to the right hand or left hand door

Material

- Stainless steel

คุณสมบัติ

- สำหรับประตูไม้แบบไม่มีบังใบ
- แหวนสแตนเลส
- ประตูถอดออกได้ โดยไม่ถอดบานพับออก ไม่ต้องไขสกรูของบานพับออกจึงไม่ทำให้เนื้อไม้เสียหาย
- บานพับสำหรับประตูบานเปิดซ้ายและขวาใช้แตกต่างกัน
เจาะจงเลือกบานพับสำหรับบานเปิดซ้าย หรือบานพับสำหรับบานเปิดขวา

วัสดุ

- สแตนเลส

HINGE

Lift-off hinge

No.665

Finish:
SSHL, PB

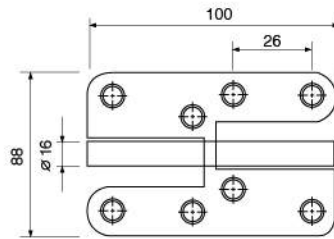

Features

- For flush timber door
- Stainless steel washer
- Door removable, no need to remove the screw
- Choose different hinges according to the right hand or left hand door

Material

- Stainless steel

คุณสมบัติ

- สำหรับประตูไม้แบบไม่มีบังใบ
- แหวนสแตนเลส
- ประตูถอดออกได้ โดยไม่ถอดบานพับออก ไม่ต้องไขสกรูของบานพับออกจึงไม่ทำให้เนื้อไม้เสียหาย
- บานพับสำหรับประตูบานเปิดซ้ายและขวาใช้แตกต่างกัน
เจาะจงเลือกบานพับสำหรับบานเปิดซ้าย หรือบานพับสำหรับบานเปิดขวา

วัสดุ

- สแตนเลส

Item รุ่น	Height สูง	Width กว้าง	Thickness หนา	Pin : diameter แทน : เส้นผ่านศูนย์กลาง
No.665	100 mm	88 mm	3 mm	16 mm

Lift-off hinge

No.666

Finish:
AB, AC, HLNI, PB

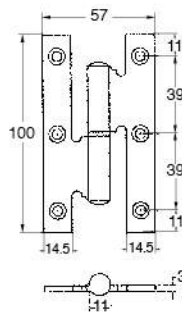

Features

- For flush timber door
- Brass washer
- Door removable, no need to remove the screw
- Choose different hinges according to the right hand or left hand door

Material

- Brass

คุณสมบัติ

- สำหรับประตูไม้แบบไม่มีบังใบ
- แหวนทองเหลือง
- ประตูถอดออกได้ โดยไม่ถอดบานพับออก ไม่ต้องไขสกรูของบานพับออกจึงไม่ทำให้เนื้อไม้เสียหาย
- บานพับสำหรับประตูบานเปิดซ้ายและขวาใช้แตกต่างกัน
เจาะจงเลือกบานพับสำหรับบานเปิดซ้าย หรือบานพับสำหรับบานเปิดขวา

วัสดุ

- ทองเหลือง

Item รุ่น	Height สูง	Width กว้าง	Thickness หนา	Pin : diameter แทน : เส้นผ่านศูนย์กลาง
No.666	100 mm	57 mm	3 mm	11 mm

HINGE

Butt hinge rising

No.700

Finish:

AB, AC, HLNI, PB

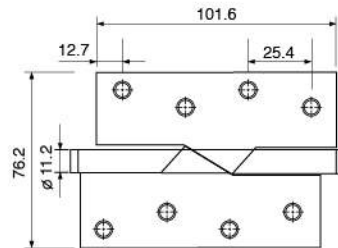

Features

- For flush timber door
- Door return to auto-closing state after it was pulled or pushed, suitable for wash room aisle door

Material

- Stainless steel

คุณสมบัติ

- สำหรับประตูไม้แบบไม่มีบังใบ
- ประตูปิดเองโดยอัตโนมัติหลังจากดึงหรือผลัก
- เหมาะ: สำหรับประตูห้องน้ำสาธารณะ

วัสดุ

- สแตนเลส

Item รุ่น	Height สูง	Width กว้าง	Thickness หนา	Pin: diameter แทน : เส้นผ่านศูนย์กลาง
No.700	101.6 mm	76.2 mm	2 mm	11.2 mm

Butt hinge rising

FS52

Finish:

SSHL

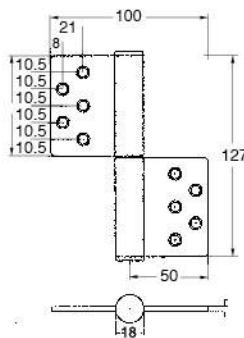

Features

- For flush timber or steel door
- With stainless steel ring
- With ball bearing on the tip of pin for smooth opening
- Welding top and bottom tips for heavy duty

Material

- Stainless steel SUS304

คุณสมบัติ

- สำหรับประตูไม้ หรือเหล็กแบบไม่มีบังใบ
- แหวนสแตนเลส
- มีลูกปืนตรงปลายแกน เพื่อความนุ่มนวลในการเปิดปิด
- เชื่อมจุดบนและล่าง เพื่อเพิ่มความทนทานในการใช้งาน

วัสดุ

- สแตนเลสแท้เกรด SUS304

Item รุ่น	Height สูง	Width กว้าง	Thickness หนา	Pin: diameter แทน : เส้นผ่านศูนย์กลาง
FS52	127 mm	100 mm	3 mm	18 mm

HINGE

Flag hinge

FS33, FS43, FS53

Finish :

SSHL

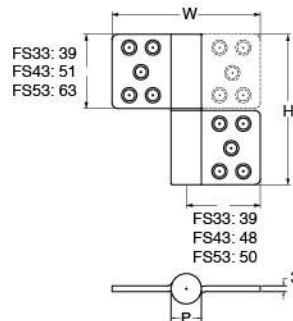

Features

- For flush timber or steel door
- With stainless steel ring
- Welding top and bottom tips for heavy duty

Material

- Stainless steel SUS304

คุณสมบัติ

- สำหรับประตูไม้ หรือเหล็กแบบไม่มีบังใบ
- แหวนสแตนเลส
- เชื่อมจุดบนและล่าง เพื่อเพิ่มความทนทานในการใช้งาน

วัสดุ

- สแตนเลสแท้เกรด SUS304

Item รุ่น	Height (H) สูง	Width (W) กว้าง	Thickness มม.	Pin : diameter (P) แทน : เส้นผ่านศูนย์กลาง
FS33	78 mm	77 mm	3 mm	15.5 mm
FS43	104 mm	96 mm	3 mm	16 mm
FS53	127 mm	100 mm	3 mm	18 mm

Flag hinge

FS54

Finish :

SSHL, PB

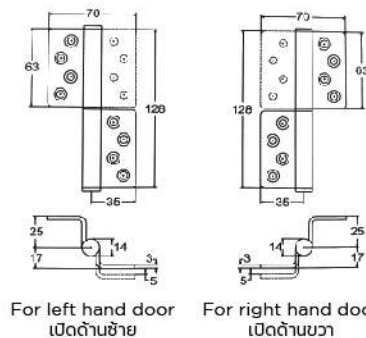

Features

- For flush timber or steel door
- With stainless steel ring
- Welding top and bottom tips for heavy duty
- Choose different hinges according to the right hand or left hand door

Material

- Stainless steel SUS304

คุณสมบัติ

- สำหรับประตูไม้ หรือเหล็กแบบไม่มีบังใบ
- แหวนสแตนเลส
- เชื่อมจุดบนและล่าง เพื่อเพิ่มความทนทานในการใช้งาน
- บานพับสำหรับประตูบานเปิดซ้ายและขวาใช้แตกต่างกัน เจาะจงเลือกบานพับสำหรับบานเปิดซ้าย หรือบานพับสำหรับบานเปิดขวา

วัสดุ

- สแตนเลสแท้เกรด SUS304

Item รุ่น	Height สูง	Width กว้าง	Thickness มม.	Pin : diameter แทน : เส้นผ่านศูนย์กลาง
FS54	127 mm	41 mm	3 mm	18 mm

HINGE

Butt hinge

No ring

Finish :
SSHL

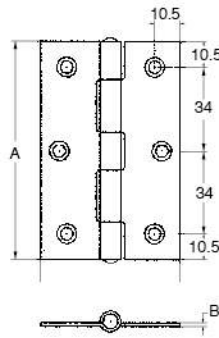

Features

- For flush timber door
- No ring
- Suitable for both left and right hand door

Material

- Stainless steel

คุณสมบัติ

- สำหรับประตูไม้แบบไม่มีบังใบ
- ไม่มีแหวน
- เหมาะสำหรับประตูบานเปิดซ้ายและเปิดขวา

วัสดุ

- สแตนเลส

Item รุ่น	Height สูง (A)	Thickness หนา (B)
No Ring	51 mm/2"	1.5 mm
	64 mm/2.5"	1.5 mm
	76 mm/3"	1.5 mm
	89 mm/3.5"	1.5 mm
	101 mm/4"	2 mm

Butt hinge

Washer

Finish:
SSHL

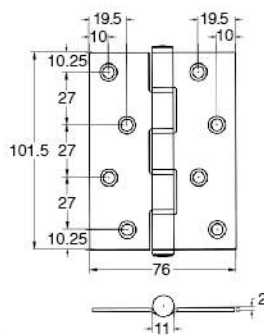

Features

- For flush timber door
- With stainless steel washer
- Suitable for both left and right hand door

Material

- Stainless steel

คุณสมบัติ

- สำหรับประตูไม้แบบไม่มีบังใบ
- แหวนสแตนเลส 4 วง
- เหมาะสำหรับประตูบานเปิดซ้ายและเปิดขวา

วัสดุ

- สแตนเลส

Item รุ่น	Height สูง	Width กว้าง	Thickness หนา	Pin : diameter แขน : เส้นผ่านศูนย์กลาง
Washer	102 mm/4"	76 mm/3"	2 mm	11 mm

HINGE

Butt hinge

Stainless steel 2BB

Finish:
SSHL

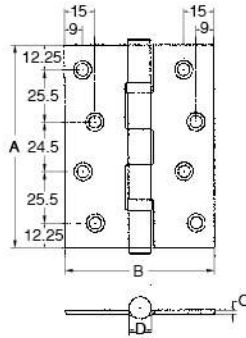

Features

- For flush timber door
- With 2 ball bearings
- Suitable for both left and right hand door

Material

- Stainless steel

คุณสมบัติ

- สำหรับประตูไม้แบบไม่มีบังใบ
- แหวนลูกปืน 2 วง
- เหมาะสำหรับประตูบานเปิดซ้ายและเปิดขวา

วัสดุ

- สแตนเลส

Item รุ่น	Height สูง (A)	Width กว้าง (B)	Thickness หนา (C)	Pin : diameter แทน : เส้นผ่านศูนย์กลาง (D)
2BB	102 mm/4"	76 mm/3"	2 mm	11 mm
	102 mm/4"	76 mm/3"	2.5 mm	12.5 mm
	102 mm/4"	76 mm/3"	3 mm	14 mm
	102 mm/4"	102 mm/4"	3 mm	14 mm
	127 mm/5"	89 mm/3"	3 mm	14 mm
	127 mm/5"	89 mm/3.5"	3 mm	14 mm
	127 mm/5"	102 mm/4"	3 mm	14 mm

Butt hinge

Stainless steel 4BB

Finish:
SSHL

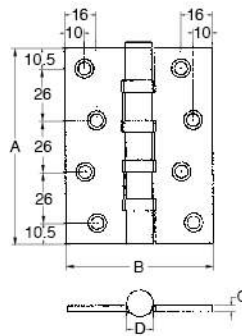

Features

- For flush timber door
- With 4 ball bearings
- Suitable for both left and right hand door

Material

- Stainless steel

คุณสมบัติ

- สำหรับประตูไม้แบบไม่มีบังใบ
- แหวนลูกปืน 4 วง
- เหมาะสำหรับประตูบานเปิดซ้ายและเปิดขวา

วัสดุ

- สแตนเลส

Item รุ่น	Height สูง (A)	Width กว้าง (B)	Thickness หนา (C)	Pin : diameter แทน : เส้นผ่านศูนย์กลาง (D)
4BB	102 mm/4"	76 mm/3"	2 mm	11 mm
	102 mm/4"	76 mm/3"	2.5 mm	12.5 mm
	102 mm/4"	76 mm/3"	3 mm	14 mm
	127 mm/5"	76 mm/3"	3 mm	14 mm
	127 mm/5"	89 mm/3.5"	3 mm	14 mm
	127 mm/5"	102 mm/4"	3 mm	14 mm

HINGE

Butt hinge

Steel 2BB

Finish:
AB, AC

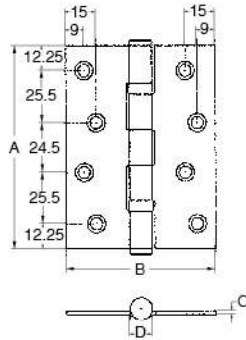

Features

- For flush timber door
- With 2 ball bearings
- Suitable for both left and right hand door

Material

- Steel

คุณสมบัติ

- สำหรับประตูไม้แบบไม่มีบังใบ
- แหวนลูกปืน 2 วง
- เหมาะสำหรับประตูบานเปิดซ้ายและเปิดขวา

วัสดุ

- เหล็ก

Item รุ่น	Height สูง (A)	Width กว้าง (B)	Thickness หนา (C)	Pin : diameter แทน : เส้นผ่านศูนย์กลาง (D)
2BB	102 mm/4"	76 mm/3"	2 mm	11 mm
	102 mm/4"	76 mm/3"	2.5 mm	12.5 mm
	102 mm/4"	76 mm/3"	3 mm	14 mm
	127 mm/5"	76 mm/3"	3 mm	14 mm
	127 mm/5"	89 mm/3.5"	3 mm	14 mm

Butt hinge

Steel 4BB

Finish:
AB, AC

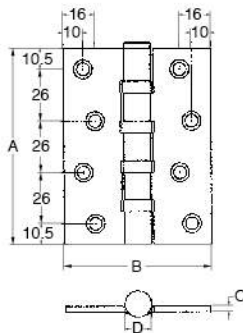

Features

- For flush timber door
- With 4 ball bearings
- Suitable for both left and right hand door

Material

- Steel

คุณสมบัติ

- สำหรับประตูไม้แบบไม่มีบังใบ
- แหวนลูกปืน 4 วง
- เหมาะสำหรับประตูบานเปิดซ้ายและเปิดขวา

วัสดุ

- เหล็ก

Item รุ่น	Height สูง (A)	Width กว้าง (B)	Thickness หนา (C)	Pin : diameter แทน : เส้นผ่านศูนย์กลาง (D)
4BB	102 mm/4"	76 mm/3"	2 mm	11 mm
	102 mm/4"	76 mm/3"	2.5 mm	12.5 mm
	102 mm/4"	76 mm/3"	3 mm	14 mm
	127 mm/5"	76 mm/3"	3 mm	14 mm
	127 mm/5"	89 mm/3.5"	3 mm	14 mm

HINGE

Butt hinge

No. 55

Finish:

PB

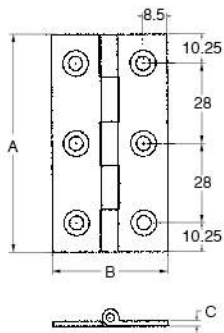

Features

- For flush timber door
- No ring
- Suitable for both left and right hand door

Material

- Brass

คุณสมบัติ

- สำหรับประตูไม้แบบไม่มีบังใบ
- ไม่มีแหวน
- เหมาะสำหรับประตูบานเปิดซ้ายและเปิดขวา

วัสดุ

- ทองเหลือง

Item รุ่น	Height สูง (A)	Width กว้าง (B)	Thickness หนา (C)
No.55	38 mm/1.5"	22.5 mm/ 7/8"	1.5 mm
	51 mm/2"	28.5 mm/11/8"	1.5 mm
	63.5 mm/2.5"	35 mm/1 3/8"	1.5 mm
	76 mm/3"	41 mm/1 5/8"	1.5 mm
	89 mm/3.5"	51 mm/2"	2 mm

Butt hinge

No. 555

Finish:

PB

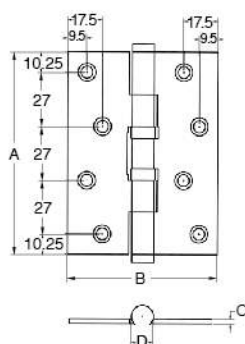

Features

- For flush timber door
- With 2 ball bearings
- Suitable for both left and right hand door

Material

- Brass

คุณสมบัติ

- สำหรับประตูไม้แบบไม่มีบังใบ
- แหวนลูกปืน 2 วง
- เหมาะสำหรับประตูบานเปิดซ้ายและเปิดขวา

วัสดุ

- ทองเหลือง

Item รุ่น	Height สูง (A)	Width กว้าง (B)	Thickness หนา (C)	Pin : diameter แทน : เส้นผ่านศูนย์กลาง (D)
No.555	127 mm/5"	89 mm/3.5"	3.5 mm	14 mm
	102 mm/4"	102 mm/4"	3 mm	12.7 mm
	102 mm/4"	102 mm/4"	3.5 mm	14 mm
	102 mm/4"	76 mm/3"	2.4 mm	11 mm

HINGE

Butt hinge

No. 565

Finish:
PB

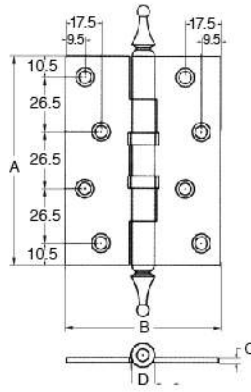
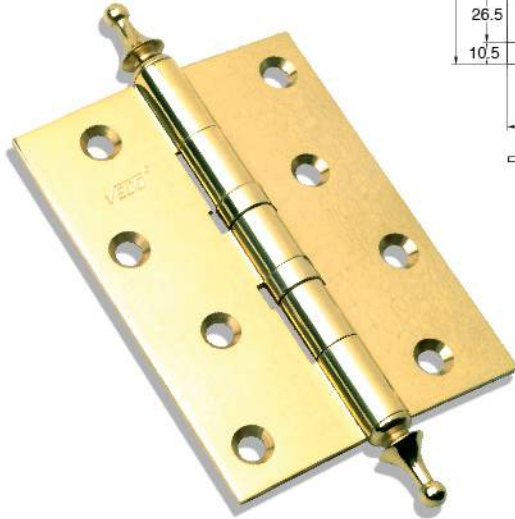

Features

- For flush timber door
- With 2 ball bearings and crown tips
- Suitable for both left and right hand door

Material

- Brass

คุณสมบัติ

- สำหรับประตูไม้แบบไม่มีบังใบ
- แหวนลูกปืน 2 วงมีหัวมงกุฏ
- เหมาะสำหรับประตูบานเปิดซ้ายและเปิดขวา

วัสดุ

- ทองเหลือง

Item รุ่น	Height สูง (A)	Width กว้าง (B)	Thickness หนา (C)	Pin : diameter แทน : เส้นผ่านศูนย์กลาง (D)
No.565	102 mm/4"	76 mm/3"	2.4 mm	11 mm

One-leaf hinge

No.800

Finish:
SSHL

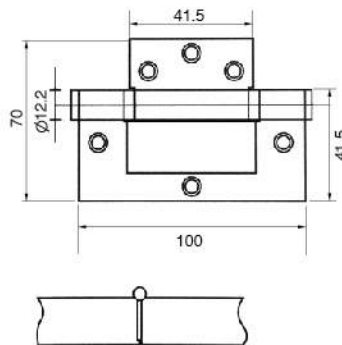
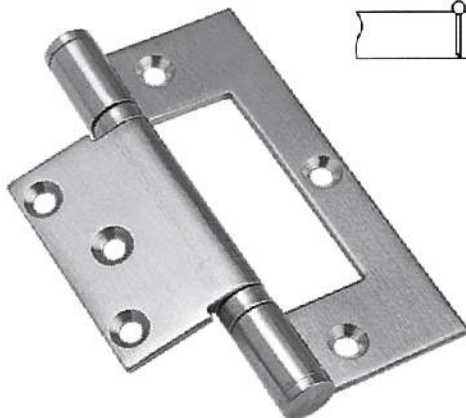

Features

- For flush timber door
- With 2 ball bearings
- Suitable for both left and right hand door

Material

- Stainless steel

คุณสมบัติ

- สำหรับประตูไม้แบบไม่มีบังใบ
- แหวนลูกปืน 2 วง
- เหมาะสำหรับประตูบานเปิดซ้ายและเปิดขวา

วัสดุ

- สแตนเลส

Item รุ่น	Height สูง	Width กว้าง	Thickness หนา	Pin : diameter แทน : เส้นผ่านศูนย์กลาง
No.800	100 mm/4"	70 mm/3"	2.5 mm	12.2 mm

HINGE

Safe guard hinge

No. 575

Finish:
SSHL

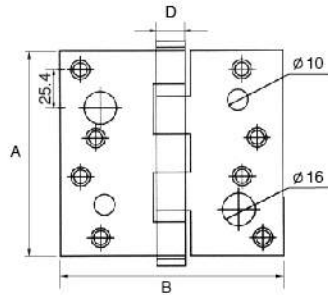

Features

- For flush timber door
- With 2 ball bearings
- Suitable for both left and right hand door
- Suitable for open to outside door, especially for balcony door.
- Steel guard fixing in the door leaf and door frame

Material

- Stainless steel

คุณสมบัติ

- สำหรับประตูไม้แบบไม่มีบังใบ
- แหวนลูกปืน 2 วง
- เหมาะสำหรับประตูบานเปิดซ้ายและเปิดขวา
- เหมาะสำหรับประตูเปิดออกด้านนอก เช่น ประตูระเบียง
- มีปุ่มฝังในบานประตูและวงกบ ป้องกันการงัด

วัสดุ

- สแตนเลส

Item รุ่น	Height สูง (A)	Width กว้าง (B)	Thickness หนา (C)	Pin : diameter แทน : เส้นผ่านศูนย์กลาง (D)
No.575	102 mm/4"	102 mm/4"	3 mm	14.2 mm
	102 mm/4"	76 mm/3"	3 mm	14.2 mm
	102 mm/4"	89 mm/3.5"	3 mm	14.2 mm

Butt hinge

No. 304

Finish:
SSHL

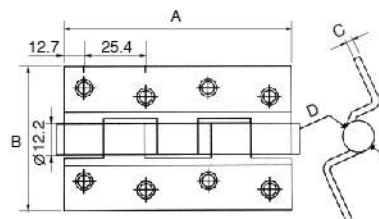

Features

- For flush timber door
- With 2 ball bearings
- Suitable for both left and right hand door

Material

- Stainless steel

คุณสมบัติ

- สำหรับประตูไม้แบบไม่มีบังใบ
- แหวนลูกปืน 2 วง
- เหมาะสำหรับประตูบานเปิดซ้ายและเปิดขวา

วัสดุ

- สแตนเลส

Item รุ่น	Height สูง (A)	Width กว้าง (B)	Thickness หนา (C)	Pin : diameter แทน : เส้นผ่านศูนย์กลาง (D)
No.304	102 mm/4"	76 mm/3"	2.5 mm	12.2 mm
	102 mm/4"	76 mm/3"	3 mm	14.2 mm

HINGE

Parliament hinge

P01

Finish:

SSHL



Features

- For flush timber door
- With 2 ball bearings
- Suitable for both left and right hand door
- Suitable for light weight door

Material

- Stainless steel

คุณสมบัติ

- สำหรับประตูไม้แบบไม่มีบังใบ
- แหวนลูกปืน 2 วง
- เหมาะสำหรับประตูบานเปิดซ้ายและเปิดขวา
- เหมาะสำหรับประตูบานเบา

วัสดุ

- สแตนเลส

Item รุ่น	Height สูง	Width กว้าง	Thickness หนา	Pin : diameter แทน : เส้นผ่านศูนย์กลาง
P01	100 mm	153 mm	3.5 mm	15 mm

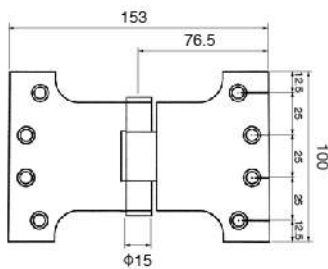

HINGE

Axille hinge

FWH

Finish:

SSHL



Features

- For flush timber door or cabinet
- Install on the top and bottom of the door, one piece installs to the door leaf another piece installs on the door frame
- Pin is a rotation point

Material

- Stainless steel SUS304

คุณสมบัติ

- สำหรับประตูไม้ หรือบานตู้
- ติดตั้งด้านบนและด้านล่างของประตู ชิ้นหนึ่งติดกับวงกบประตูด้านใน อีกชิ้นหนึ่งติดกับสันบานประตู
- ปุ่มที่ยื่นออกมาคือจุดหมุน

วัสดุ

- สแตนเลสสตีลเกรด SUS304

FWH 10013

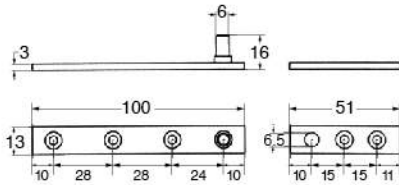

FWH 12919

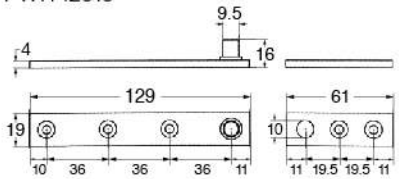

FWH 13126

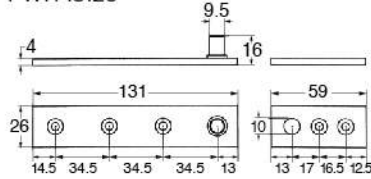

Item รุ่น	Height สูง	Width กว้าง	Thickness หนา
FWH 10013	100 mm	13 mm	3 mm
FWH 12919	129 mm	19 mm	4 mm
FWH 13126	131 mm	26 mm	4 mm

HINGE

Adjusted butt hinge

A01

Finish:
SSHL, PB

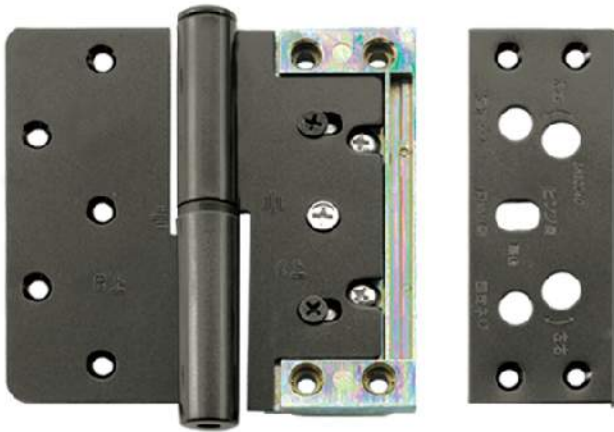
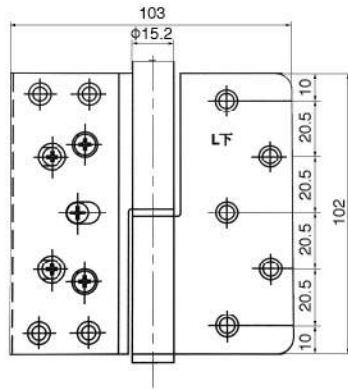

Item รุ่น	Height สูง	Width กว้าง	Thickness มม.
A01	102 mm	103 mm	2.5 mm

Features

- For flush timber door
- Suitable for both left and right hand door
- Door removable, no need to remove the screw
- Easy installation and maintenance
- Adjust the door (up-down, left-right or front-back) easily without removing the hinge
- Choose different hinges according to the right hand or left hand door
- Suitable for door weight under 40 kg.

Installation Instruction

1. Install the hinge to the door frame and the door leaf
2. Assemble the door to the door frame by inserting the hinge on the door leaf to the hinge on the door frame
3. Adjust the door up or down ± 2.5 mm by adjusting top and bottom screw on pin
4. Adjust the door to the left or right side ± 2.5 mm by adjusting top and bottom screw on door frame
5. Adjust the door to the front or back side ± 2.5 mm by adjusting middle screw on door frame

Material

- Stainless steel

คุณสมบัติ

- สำหรับประตูไม้แบบไม่มีบังใบ
- เหมาะสำหรับประตูบานเปิดซ้ายและเปิดขวา
- ประตูถอดได้ถอดได้ โดยไม่ต้องบานพับออก ไม่ต้องไขสกรูของบานพับออกจึงไม่ทำให้เนื้อไม้เสียหาย
- ติดตั้งและดูแลรักษาง่าย
- ปรับระดับบานประตู ได้แก่ ปรับขึ้นบน-ลงล่าง, ซ้าย-ขวา หรือ หน้า-หลัง ได้ง่ายโดยไม่ต้องไขสกรูของบานพับออก
- บานพับสำหรับประตูบานเปิดซ้ายและขวาใช้แตกต่างกัน เจาะจงเลือกบานพับสำหรับบานเปิดซ้าย หรือบานพับสำหรับบานเปิดขวา
- เหมาะสำหรับประตูบานน้ำหนักไม่เกิน 40 กก

ข้อแนะนำการติดตั้ง

1. ติดตั้งบานพับด้านหนึ่งลงบนวงกบ อีกด้านหนึ่งลงบนบานประตู
2. ประกอบประตูเข้ากับวงกบโดยประกอบบานพับที่ติดกับวงกบเข้ากับบานพับที่ติดกับประตู
3. ปรับบานประตูขึ้นหรือลงได้ ± 2.5 มม โดย ปรับสกรูตรงจุดบนและล่างของแกน
4. ปรับบานประตูซ้ายหรือขวาได้ ± 2.5 มม โดย ปรับสกรูบนและล่างบนวงกบ
5. ปรับบานประตูหน้าหรือหลังได้ ± 2.5 มม โดย ปรับสกรูตรงกลางบนวงกบ

วัสดุ

- สแตนเลส

HINGE

Double action spring hinge

SSH

Finish:

SSHL, PB



SSH 3"



SSH 4"



SSH 5"



SSH 6"



SSH 8"



SSH M8"



SSH D8"

Item รุ่น	SSH 3"	SSH 4"	SSH 5"	SSH 6"	SSH 8"	SSH M8"	SSH D8"
Height สูง (A)	75	100	125	150	200	200	200
Width กว้าง (B)	38	40	45	45	46	60	60
C	19	19	25	25	26	32	32
D	24	26	29	29	29	37	42
E	18	18	23	23	23	28	42
F	23	23	26	26	27	32	46
G	4.8	5.5	6.8	6.8	6	6	5.8
H	70	70	86	86	87	103	140
Hinge Capacity (kg) รับน้ำหนักได้ (กก.)	15-20	15-25	25-30	25-30	30-35	35-45	50-65

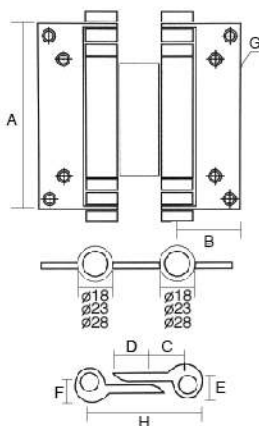

Features

- For flush timber door
- Door swing back after push or pull
- Suitable for both left and right hand door
- Suitable for public aisle door
- Install 2 pieces per door

Material

- Stainless steel
- Brass

คุณสมบัติ

- สำหรับประตูไม้แบบไม่มีบังใบ
- ประตูสวิงกลับได้เมื่อดึงหรือผลัก
- เหมาะสำหรับประตูบานเปิดซ้ายและเปิดขวา
- เหมาะสำหรับประตูทางผ่านสาธารณะ
- ใช้ 2 ชิ้นต่อบาน

วัสดุ

- สแตนเลส
- ทองเหลือง

HINGE

Spring hinge

SH01

Finish:
SSHL

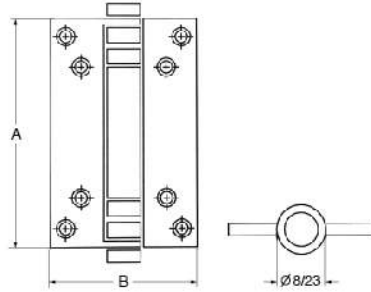

Features

- For flush timber or steel door
- 90° spring action
- Auto-close after open
- Suitable for both left and right hand door
- Suitable for public aisle door
- Install 2 pieces per door

Material

- Stainless steel

คุณสมบัติ

- สำหรับประตูไม้หรือเหล็กแบบไม่มีบังใบ
- บางเปิดกว้าง 90°
- ประตูปิดเองโดยอัตโนมัติเมื่อเปิด
- เหมาะสำหรับประตูบานเปิดซ้ายและเปิดขวา
- เหมาะสำหรับประตูทางผ่านสาธารณะ
- ใช้ 2 ชิ้นต่อบาน

วัสดุ

- สแตนเลส

Item รุ่น	SH 3"	SH 4"	SH 5"	SH 6"
Height สูง (A)	75	100	125	150
Width กว้าง (B)	48	48	56	56

Spring hinge

SH02

Finish:
SSHL

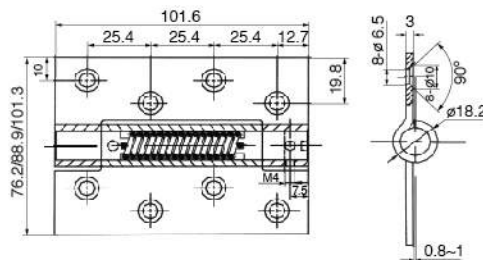

Features

- For flush timber or steel door
- 180° spring action
- Auto-close after open
- Suitable for both left and right hand door
- Suitable for public aisle door

Material

- Stainless steel

คุณสมบัติ

- สำหรับประตูไม้หรือเหล็กแบบไม่มีบังใบ
- บานเปิดกว้าง 180°
- ประตูปิดเองโดยอัตโนมัติเมื่อเปิด
- เหมาะสำหรับประตูบานเปิดซ้ายและเปิดขวา
- เหมาะสำหรับประตูทางผ่านสาธารณะ

วัสดุ

- สแตนเลส

Item รุ่น	Height สูง (A)	Width กว้าง (B)	Thickness มม (C)
SH02	4"	3"	3.0 mm
	4"	3.5"	3.0 mm
	4"	4"	3.0 mm

HINGE

Continuous hinge

CH01

Finish:
SSHL

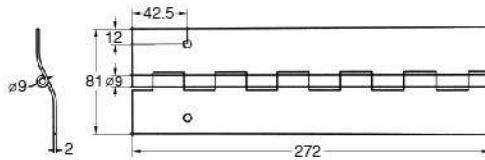

Features

- For flush timber door
- Without ball bearing

Material

- Stainless steel

คุณสมบัติ

- สำหรับประตูไม้แบบไม่มีบังใบ
- ไม่มีลูกปืน

วัสดุ

- สแตนเลส

Item รุ่น	Height สูง	Width กว้าง	Thickness หนา	Pin : diameter แทน : เส้นผ่านศูนย์กลาง
CH01	272 mm/10"	81 mm/3"	2 mm	9 mm

Continuous hinge

CH02

Finish:
SSHL

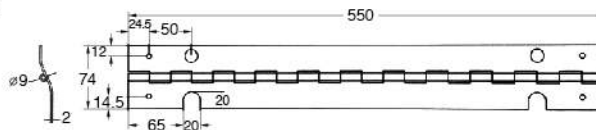

Features

- For flush timber door
- Without ball bearing

Material

- Stainless steel

คุณสมบัติ

- สำหรับประตูไม้แบบไม่มีบังใบ
- ไม่มีลูกปืน

วัสดุ

- สแตนเลส

Item รุ่น	Height สูง	Width กว้าง	Thickness หนา	Pin : diameter แทน : เส้นผ่านศูนย์กลาง
CH02	550 mm/21.6"	74 mm/3"	2 mm	9 mm

HINGE

Continuous hinge

CH03

Finish:
SSHL

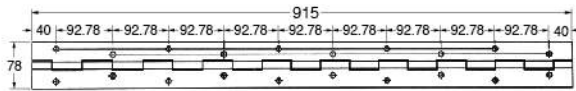

Features

- For flush timber door
- Without ball bearing

Material

- Stainless steel SUS304

คุณสมบัติ

- สำหรับประตูไม้แบบไม่มีบังใบ
- ไม่มีลูกบิด

วัสดุ

- สแตนเลสแท้ เกรด SUS304

Item รุ่น	Height สูง	Width กว้าง	Thickness หนา
CH03	915 mm	78 mm	3.5 mm

Glass hinge

GH1

Finish:
NI, G



Features

- For glass cabinet

Material

- Brass

คุณสมบัติ

- สำหรับบานตู้กระจก

วัสดุ

- ทองเหลือง

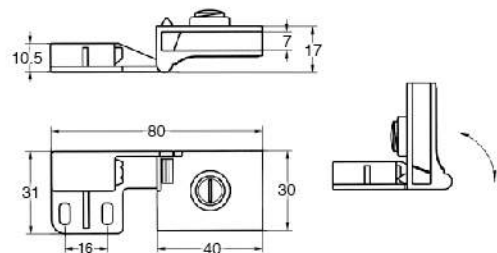

HINGE

Invisible hinge

208, 212, 218/218FR, 1401

Finish:

HLNI, PB



208



212



218/218FR



1401

Item รุ่น	208	212	218/218FR	1401
A	5/8"(15.8mm)	3/4"(19.05mm)	1 1/8"(28.58mm)	1/2"(12.52mm)
B	29/64"(11.51mm)	17/32"(13.49mm)	7/8"(22.23mm)	5/16"(8.80mm)
C	2 3/4"(69.85mm)	3 3/4"(95.25mm)	4 5/8"(117.48mm)	1 5/8"(43.49mm)
D	9/64"(3.57mm)	5/32"(3.97mm)	3/8"(9.53mm)	3/32"(2.38mm)
E	5/32"(3.97mm)	3/16"(4.76mm)	1/4"(6.35mm)	3/32"(2.38mm)
F	1 11/32"(34.13mm)	2 1/16"(52.39mm)	2 7/16"(61.91mm)	1 1/16"(18.32mm)
G	3/64"(1.19mm)	3/64"(1.19mm)	1/16"(1.59mm)	3/16"(4.88mm)
H	29/32"(23.02mm)	1 5/64"(27.38mm)	1 41/64"(41.67mm)	3/4"(18.19mm)
I	9/32"(7.14mm)	3/8"(9.53mm)	1 3/32"(10.32mm)	1/6"(1.03mm)
Min. Matl. Thickness ความหนาของวัสดุขั้นต่ำ	1"(25.40mm)	1 1/8"(28.58mm)	1 3/4"(44.45mm)	1"(25.40mm)

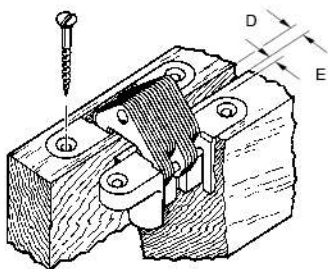
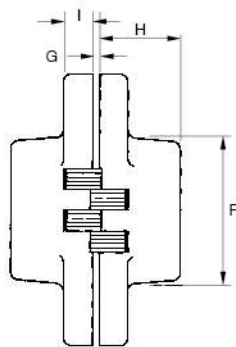
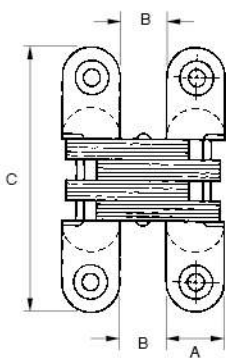

Do not exceed "E" Dimension
ไม่ควรเว้นระยะ E น้อยกว่าที่กำหนด

Features

- For flush timber door
- Invisible from either side when the door is closed. When the door is open, you see only the hinge face and links. The riveted hinge pin is non-removable.
- Firmly anchored in a deep, full mortise, which assists the screws in supporting the door, assuring a stronger, more rigid installation
- Designed to give smooth performance
- Maximum 180° opening

Material

- Zinc alloy

คุณสมบัติ

- สำหรับประตูไม้แบบไม่มีบังใบ
- ติดตั้งแบบซ่อน เมื่อประตูปิดมองไม่เห็นบานพับทั้งจากด้านในและด้านนอก และเมื่อประตูเปิดเห็นเพียงแผ่นเพลกด้านหน้าและแกน มีความปลอดภัยสูง ไม่สามารถเอาริเวทออกเพื่อถอดแกนได้
- ติดตั้งโดยตัวบานพับฝังลงในเนื้อไม้ จึงช่วยเสริมในการรับน้ำหนักประตู ทำให้การติดตั้งมั่นคงแข็งแรง
- ออกแบบให้เปิดปิดได้อย่างนุ่มนวล
- เปิดได้กว้างถึง 180 องศา

วัสดุ

- ซิงค์อัลลอย

HINGE

Recommended Spacing / ระยะห่างที่แนะนำ

Notice in the illustration showing three hinges, that the “center” hinge is not shown in the usual location near the center of the door. The “center” hinge should be located one-half the distance from the horizontal center line of the top hinge.

On installation requiring four hinges the second hinge from the top should be located one half the distance from the door’s horizontal center line to the center line for the top hinge. The third hinge from the top should be located one-quarter of the “A” dimension below the horizontal centerline of the door.

สำหรับการติดตั้งบานพับ 3 ตัวดังรูป บานพับตัวกลางควรติดตั้งอยู่กึ่งกลางของระยะระหว่างบานพับด้านบนกับกึ่งกลางบานประตู

สำหรับการติดตั้งบานพับ 4 ตัว บานพับตัวที่สองจากบนควรติดตั้งอยู่กึ่งกลางของระยะระหว่างบานพับด้านบนกับกึ่งกลางบานประตู บานพับตัวที่สามจากบนควรติดตั้งอยู่เป็นระยะ $\frac{1}{4}$ ของระยะ A ใต้เส้นแบ่งกึ่งกลางประตู

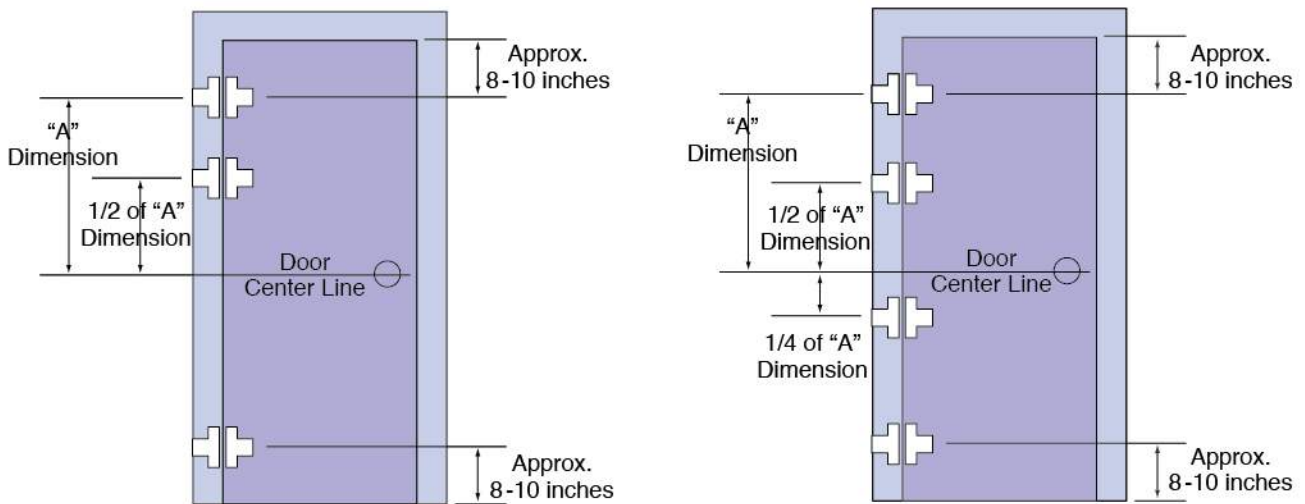

HINGE

Conceal hinge

C1, C2, C3

Finish:
SSHL

Features

- For wooden cabinet

Material

- Steel

คุณสมบัติ

- สำหรับบานประตูไม้

วัสดุ

- เหล็ก

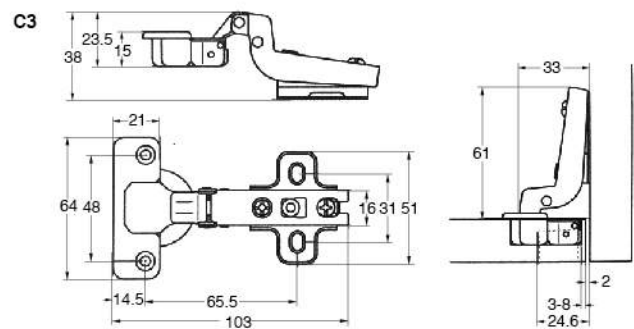
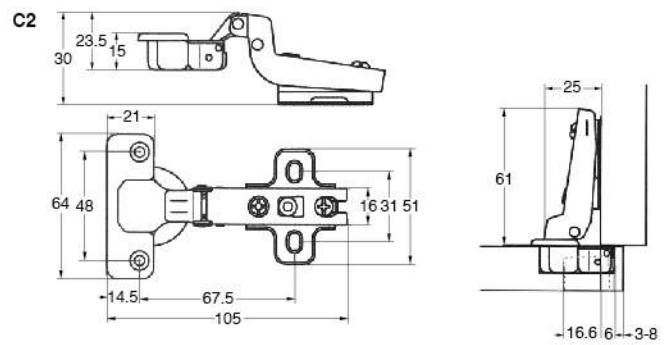
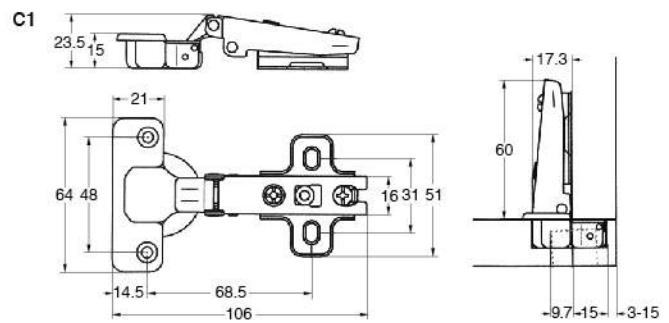

HINGE

Drill in hinge

H01, H02

Finish:
SSHL

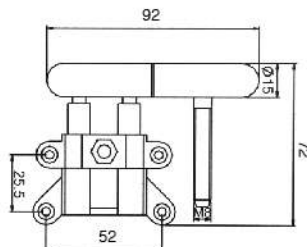
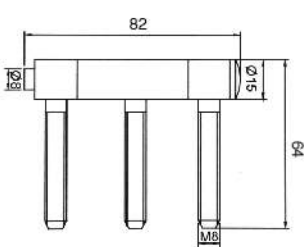

Features

- For flush timber door
- With ball bearing for smooth opening
- Drill the pin inside the door
- Suitable for both left and right hand door

Material

- Stainless steel

คุณสมบัติ

- สำหรับประตูไม้แบบไม่มีบังใบ
- มีลูกปืนเพื่อให้ออกเข้าปิดเปิดนุ่มนวล
- เจาะแกนฝังในประตู
- เหมาะสำหรับประตูบานเปิดซ้ายและเปิดขวา

วัสดุ

- สแตนเลส

Item รุ่น	Height สูง	Drilling เจาะ	Pin : diameter แกน : เส้นผ่านศูนย์กลาง
H01	82 mm	6.8 mm	15 mm
H02	92 mm	6.8 mm	15 mm

Installation / การติดตั้ง

H01

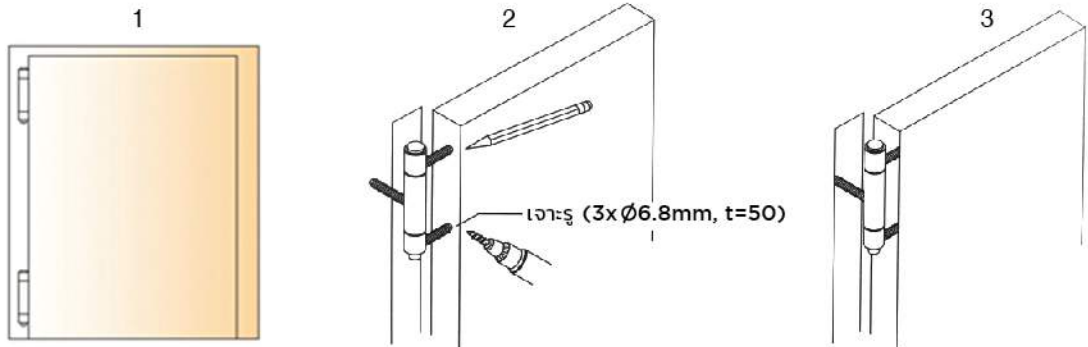

Installation / การติดตั้ง

H02

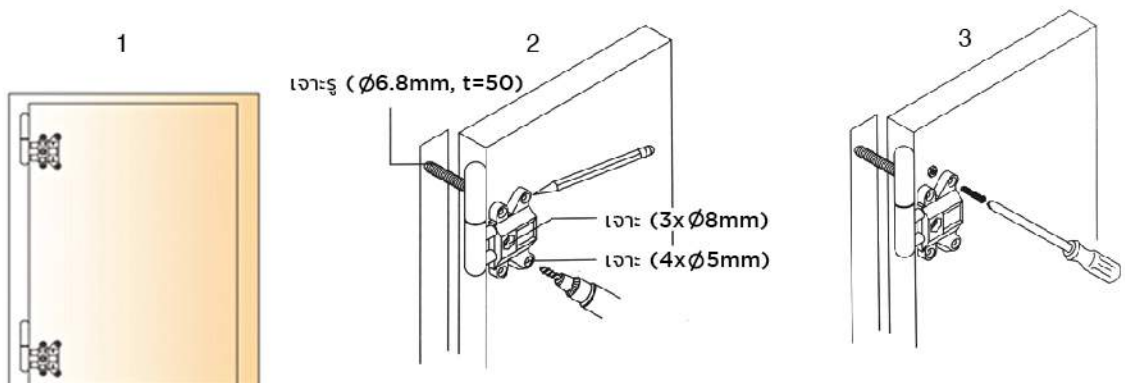

HINGE

Friction stay-Adjustable friction stay

F01

Finish:
Z, AC, SSSL



Item รุ่น	Size ขนาด (A)				
F01	8"	10"	12"	14"	16"

Features

- For timber window
- Able to use for side hung window

Material

- Stainless steel or steel

คุณสมบัติ

- สำหรับหน้าต่างไม้
- สามารถใช้ได้กับหน้าต่างบานเปิด

วัสดุ

- สแตนเลส หรือ เหล็ก

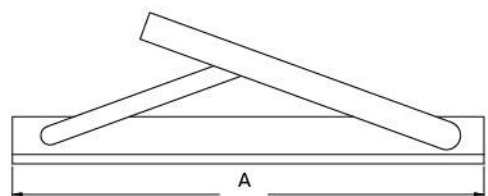

Pivot door hinge

PH01

Finish:
SSHL



Features

- For timber door
- Maximum weight door: 60kg

Material

- Stainless steel SUS304

คุณสมบัติ

- สำหรับหน้าต่างไม้
- รับน้ำหนักประตูได้สูงสุด 60 กก.

วัสดุ

- สแตนเลส เกรด 304

